

# 1000kN R2500 U200

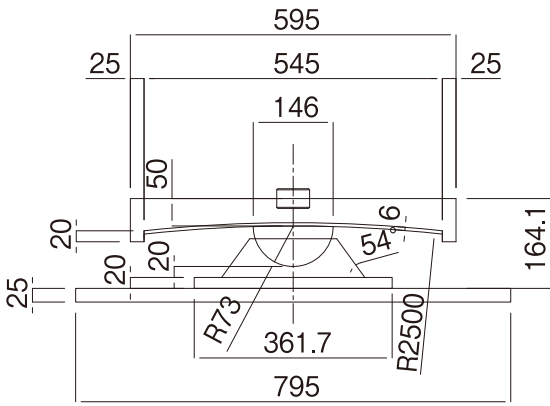

断面図

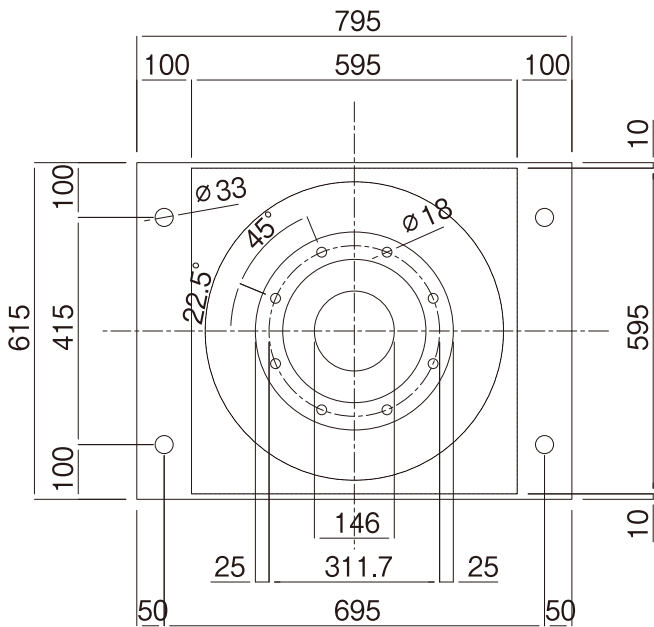

下 沓

等価剛性 (kN/mm)	0.650
周期 (sec)	2.489
等価減衰定数 (%)	24.49
重量 (kg)	315