

3000kN R2500 U300

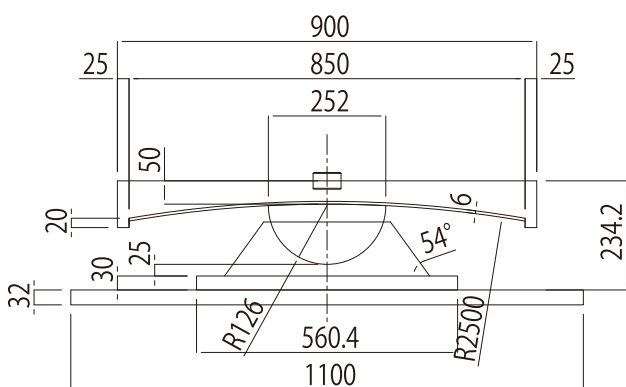

断面図

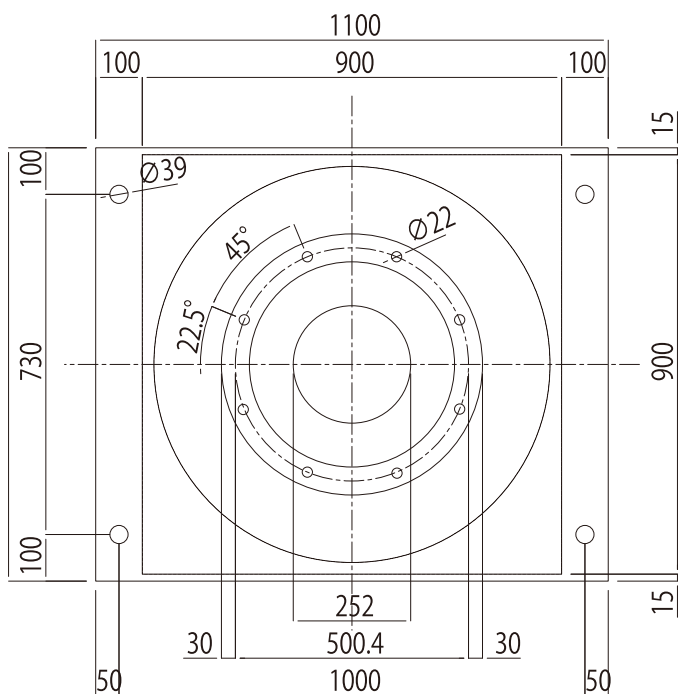

下 沓

等価剛性 (kN/mm)	1.700
周期 (sec)	2.666
等価減衰定数 (%)	18.72
重量 (kg)	917